

DUE Kit Porta
DUE

MANUAL
DE MONTAGEM

DALCOMAD 

KIT PORTA DUE

O Kit Porta Due Dalcomad é perfeito para vários usos pois é o único do mercado com uma tecnologia que permite definir o lado de abertura na hora da instalação, sem a necessidade de definir antes da compra. Desse modo, se torna um facilitador na sua obra, pois gera uma flexibilidade perfeita para evitar erros.

Além dessas vantagens exclusivas, o Kit Porta Due vem com todos os itens essenciais para uma instalação segura, além dos acabamentos, tornando a melhor solução para quem busca por flexibilidade, qualidade e beleza.

Confira nas próximas páginas, todos os passos para instalar e adaptar o seu Kit Porta Due Dalcomad, sem complicações.

1º DESEMBALAR E POSICIONAR A PEÇAS

Posicione seu Kit Porta Due sobre o chão para remover os plásticos e embalagens que o protegem. Logo após, posicione a folha de porta e os batentes da maneira que devem ser aplicados na parede.

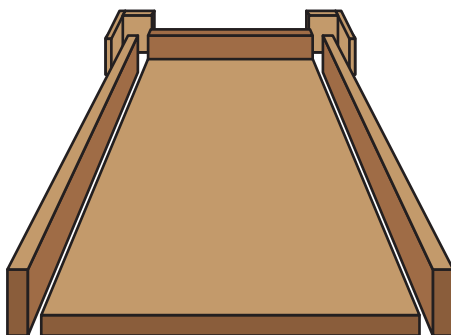
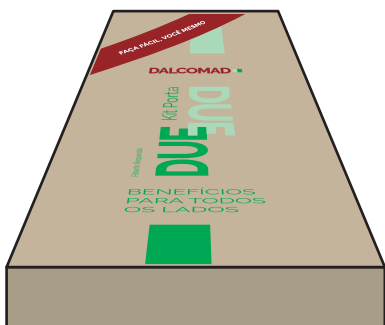

2º MONTAR O BATENTE

Com as peças do batente em posição, verifique o alinhamento dos furos e parafuse, com auxílio de uma parafusadeira.

Repita o processo nos 4 furos da peça superior e verifique a rigidez estrutural do conjunto para garantir que os parafusos estão bem apertados.

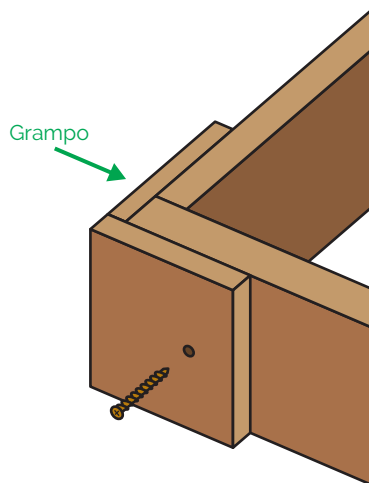

3º FIXAR AS DOBRADIÇAS NO BATENTE

Para iniciar a fixação das dobradiças, posicione os batentes na posição vertical. Posicione a folha de porta no chão, alinhando os encaixes onde serão fixadas as dobradiças. Com o auxílio de uma furadeira, fixe os 3 parafusos em cada uma das três dobradiças.

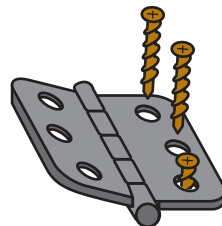

4º FIXAR AS DOBRADIÇAS NA FOLHA DE PORTA

Com as dobradiças fixadas no batente, posicione a folha de porta de maneira mais elevada, alinhando os encaixes.

Repita o processo com a furadeira para fixar a folha de porta nas dobradiças.

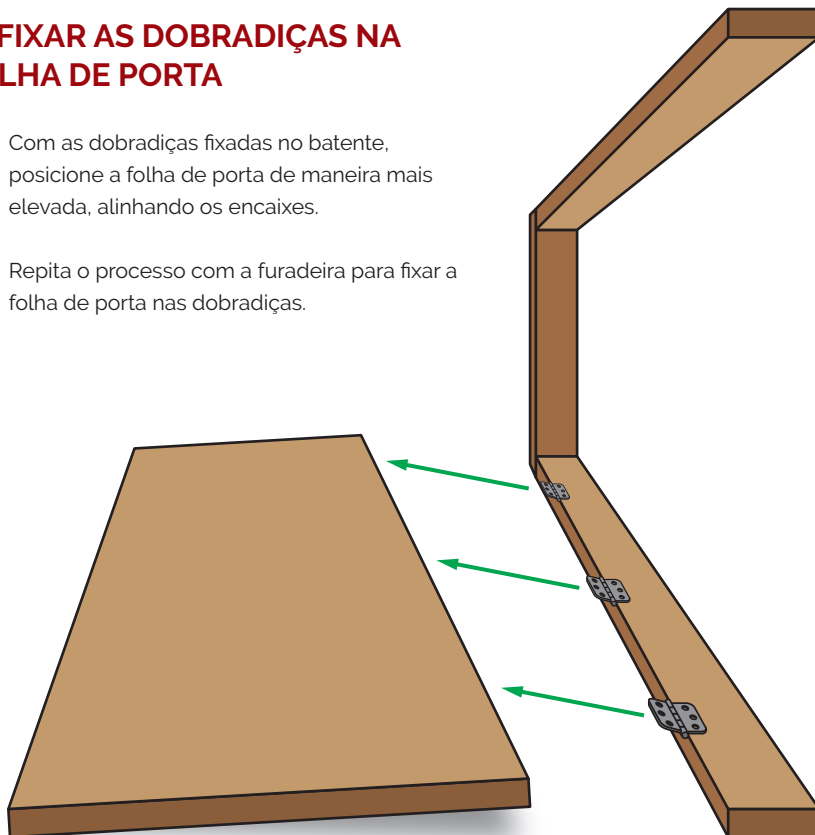

6º TESTE A ABERTURA

Com o kit montado, posicione de maneira vertical e simule a abertura para verificar se o lado de abertura está de acordo com sua necessidade.

Neste momento é importante verificar todos os parafusos do batente e das dobradiças antes de encaixar o kit no buraco da porta.

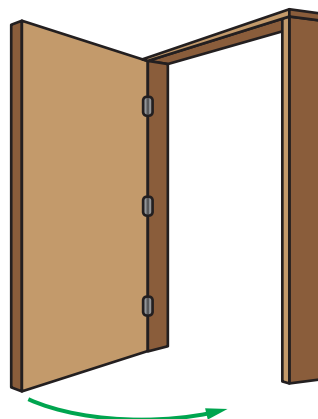

7º INVERTER A ABERTURA

Para inverter o lado de abertura da porta, volte o kit à posição horizontal para remover os parafusos do batente. Inverta o lado do batente para a parte oposta do kit e aperte os parafusos novamente.

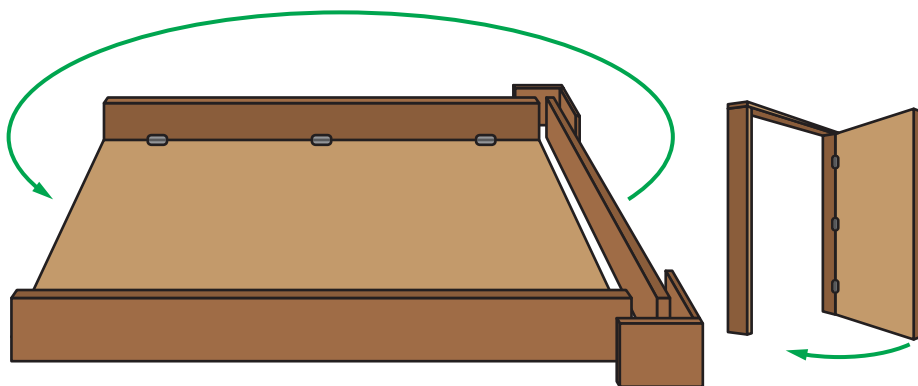

DUE Kit Porta
DUE

DALCOMAD ■



ACESSE A VERSÃO
ONLINE DO MANUAL
PARA VERIFICAR
ATUALIZAÇÕES

WWW.DALCOMAD.COM.BR